

CX 12

Point Source Speaker

Artikelnummer CX 12 L: 1007626

Artikelnummer CX 12 R: 1007627

Die CX 12 ist ein leistungsfähiger und flexibel einzusetzender Multifunktionslautsprecher mit sehr hohem Wirkungsgrad und tiefreichendem Frequenzspektrum. Sie kann überall dort eingesetzt werden, wo ein hoher Schalldruckpegel bei gleichzeitig hoher Sprachverständlichkeit benötigt wird.

Außergewöhnliche Phasenlinearität, ein großer Dynamikumfang und ein mittels BEM optimiertes Hochtonhorn sorgen für ein sehr präzises Abstrahlverhalten. Durch das Multifunktionsgehäuse eignet sich die CX 12 hervorragend für anspruchsvolles Bühnenmonitoring.

Eigenschaften

- Kompakte, passive 12"/1,4" Fullrange-Lautsprecherbox
- Multifunktionales Gehäuse
- Transparente Auflösung und sehr präzises Abstrahlverhalten dank „Boundary Element Method“-optimiertem Hochtonhorn
- 4x NL4 Speakon-Anschlüsse
- Gehäuse aus Birke Multiplex mit widerstandsfähiger PU-Beschichtung
- HK Audio DuoTilt Adapter
- Erweiterbar mit C SUB Subwoofer-Modellen
- Ideal als FOH- und Delay-Lautsprecher sowie als Bühnenmonitor oder Frontfill

Einsatzbereich

- Bühnenmonitor
- Nearfill
- Sidefill
- FOH-Topteil
- Nahfeld-Beschallung mit hohen SPL-Anforderungen



Technische Daten

CX 12 L/R	
Nennbelastbarkeit RMS	500 W
Programm-Belastbarkeit	1000 W
Frequenzgang +/-3 dB	70 Hz - 18 kHz
Frequenzgang -10 dB	61 Hz - 19 kHz
Kennschalldruckpegel 1 W @ 1 m	99 dB (100 Hz - 10 kHz), Vollraum
Max. SPL @ 10 % THD (EN 60268-21:2019)	131 dB
Elektrische Impedanz	8 Ohm
Tief-/Mitteltonlautsprecher	1x 12", 3" Schwingspule
Hochtontreiber	1,4", 3" Schwingspule
Richtverhalten	75° x 55°, drehbares CD-Horn
Trennfrequenz	1,2 kHz, 24 dB/Okt.
Anschlüsse	4x Speakon NL4 (mit Dichtkappe), Pin-Belegung umschaltbar
Aufstellwinkel	35°/55° (Monitor- und Frontfill-Anwendung)
Hochständerflansch	DuoTilt 3°/7°
Flugpunkte	10x M10, 1x Aeroquip
Griffe	3x Griffmulde
Gehäuse	Birke Multiplex
Gehäuseoberfläche	PU-Beschichtung schwarz
Frontgitter	Antikorrosiv beschichtetes Stahlgitter mit hinterlegtem Akustikschaumstoff
Abmessungen (BxHxT)	37,5 x 67 x 33 cm 14-49/64 x 26-3/8"
Gewicht	22,8 kg / 50,2 lbs

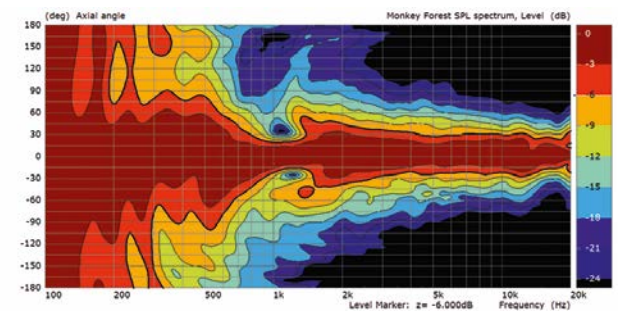
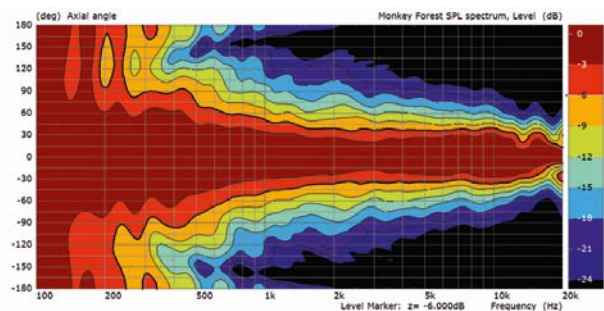
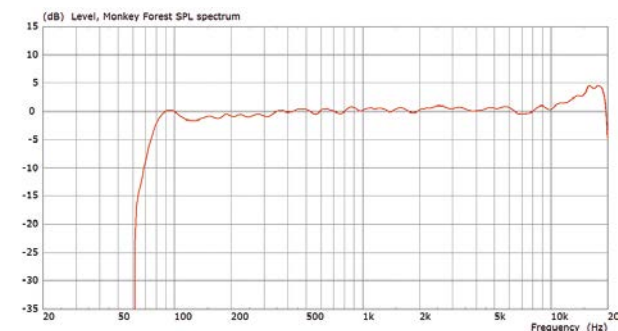
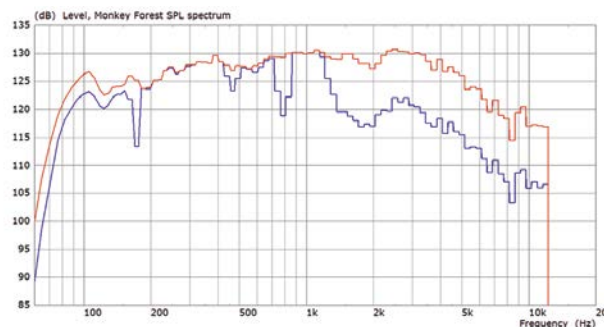

Zubehör

TB-XNQ

Artikelnummer: 1007781

Universeller Neigebügel für die Montage der CX 12 an Trussholmen, Decken, Wandauslegern, Trägern und auf Stativen.



AP-10B

Artikelnummer: 1007664

Optionale Anschlagpunkte für CX, für die sichere Installation der Boxen an Stahlseilen oder Ketten.



Cover CX 12

Artikelnummer: 1007709

Gepolsterte, verschleißbare Transportschutzhülle für den roadtauglichen Transport der CX 12.



Case 2CX12

Artikelnummer: 1007686

Optionale Flightcases in schwarz für 2x CX 12.



Case 4CX12

Artikelnummer: 1007688

Optionale Flightcases in schwarz für 4x CX 12.



CX 12 Point Source Speaker

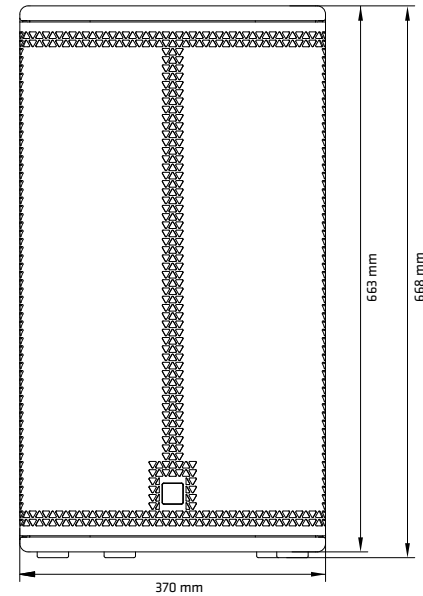
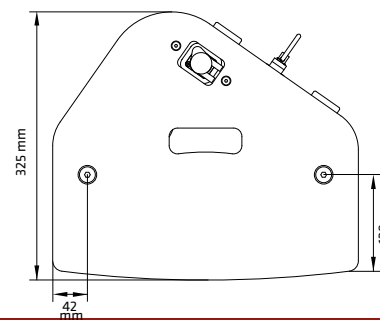
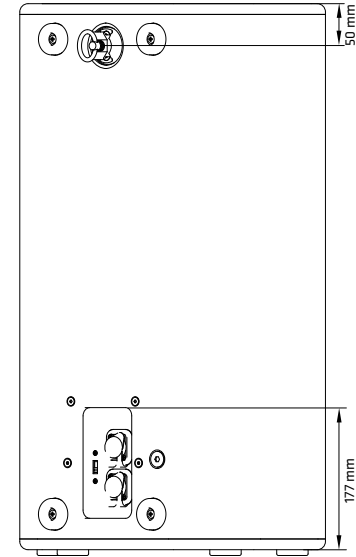
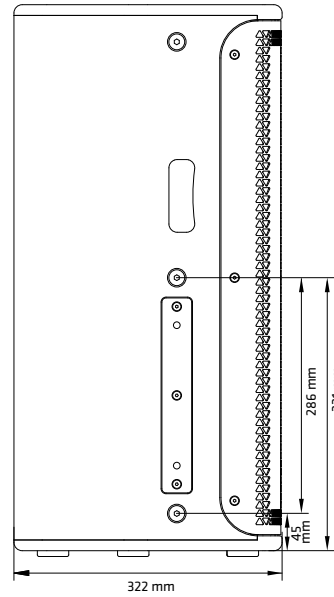

HK Audio
Postfach 1509
66595 St. Wendel, Deutschland

info@hkaudio.com
fax +49-68 51-905 215
www.pro.hkaudio.com