

# VORTIS 2 VR2-11210

Professionelles Fullrange-Lautsprechersystem mit passiver Frequenzweiche in einem Bassreflexgehäuse, mit 12"-Tief-/Mitteltonlautsprecher und 1"-Hochtontreiber, an CD-Horn gekoppelt.

Der Lautsprecher ist für den Einsatz in integrierten Beschallungslösungen ausgelegt, bei welchen neben hoher Übertragungsqualität für Musik und Sprache auch (Sprach-) Alarmierung auf Grundlage aktueller Normen sichergestellt sein muss.

Für den Lautsprecher liegt ein Zertifikat nach EN 54-24 (Typ B, Außeneinsatz) vor.

Alle Lautsprecher der VORTIS 2-Serie können mit drei verschiedenen Hochtönhörnern geliefert werden, welche folgende Richtcharakteristiken realisieren: 60° x 40°, 90° x 55° und 60°-90° x 55° (asymmetrisch) – jeweils horizontales x vertikales Abstrahlverhalten, wobei alle Hörner zudem um 90° gedreht werden können.

Sehr neutraler Klang, hoher Maximalpegel, homogenes Abstrahlverhalten und konstantes Bündelungsmaß ab 1000 Hz.

Das trapezförmige Gehäuse wird aus Birken-Multiplex mit hochfester 2-Komponenten-Strukturlackierung gefertigt.

Der beidseitig feuchtigkeitsimprägnierte Tieftöner und das auch innenseitig mit 2-Komponenten-Lackierung versehene Gehäuse garantieren Langlebigkeit auch unter fordernden Umweltbedingungen.

Die Lautsprecherfront ist durch ein ballwurfsicheres Gitter (DIN 18032-3) geschützt. Der Frontbespannstoff ist entweder in einer schmutz-/wasserabweisenden oder in einer nicht entflammenden Variante lieferbar.

Der Lautsprecher inkl. Frontbespannung ist in über 30 Farben erhältlich.

Jeweils drei eingelassene Gewinde (M10) auf Deckel, Boden und Rückseite sowie zwei seitliche Gewinde (M10) dienen zur Befestigung von Montagezubehör oder Fallsicherung.

Optimale akustische Ergebnisse durch Betrieb mit Gräf & Meyer eXentro, Lab.gruppen IPD/D-Serie, oder mit den entsprechenden Hersteller-Presets (tabellarische Filter-Datensätze) für Umsetzung auf beliebigen Plattformen.

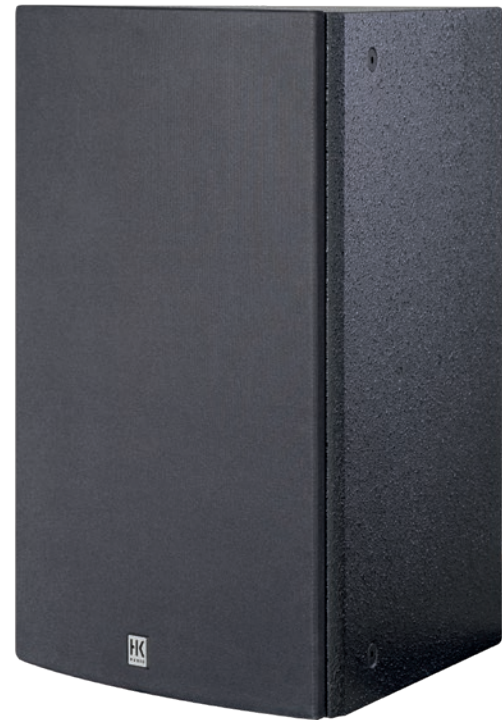

## Technical Data

### Anwendungsfelder:

#### Sprachalarmierungsanlagen:

EN 54-24-Zertifizierung (Typ B)

#### Sportstätten:

Zertifizierte Ballwurfsicherheit nach DIN 18032-3

#### Außen- und Innenbereich:

Frontbespannstoff wahlweise als schmutz-/wasserabweisende oder nicht entflammbare Variante

### Montagezubehör:

#### U-Bügel:

in Kombination mit neig- und drehbarer Wandhalterung

#### Clusterplatten:

für aufgefächerte 2er oder 3er Cluster

#### AP10-B:

Montagepunkt, z.B. zum Befestigen von Schäkeln für eine Stahlseilabhangung

### Technische Daten:

- 2-Wege-System mit interner passiver Frequenzweiche, Trennfrequenz bei 1800 Hz
- Übertragungsbereich von 61 Hz - 20 kHz (-10 dB)
- Kennschalldruckpegel von 98 dB @ 1 W/1 m im Vollraum
- Kennschalldruckpegel von 85 dB @ 1 W/4 m im Vollraum
- Maximaler Schalldruckpegel von 128 dB @ 1m im Vollraum (10 % THD/EN 60268-21)
- Maximaler Schalldruckpegel von 109 dB @ 4 m im Vollraum (Nennleistung/EN 54-24-Signal)
- Nominalbelastbarkeit: 350 W
- Programmbelastbarkeit: 700 W
- Impedanz: 8 Ohm
- Abstrahlwinkel: von Hornvariante abhängig
- Anschlüsse: 4x Schraubklemmen mit optionaler Berührungsschutzabdeckung

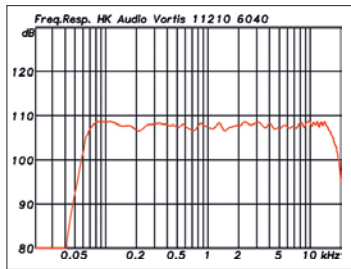

Frequency response

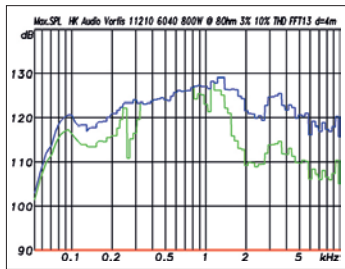

Max. SPL @ 3% and 10% THD (EN 60268-21)

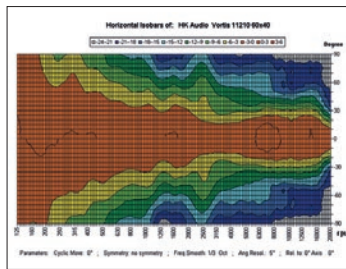

Horn variation 60°x40° horizontal

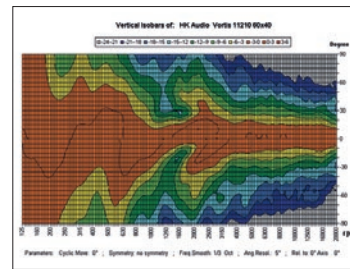

Horn variation 60°x40° vertical

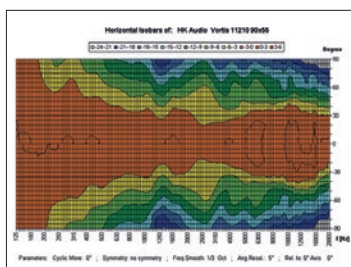

Horn variation 90° x 55° horizontal

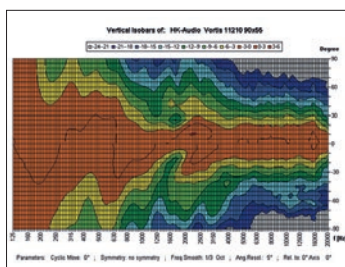

Horn variation 90° x 55° vertical

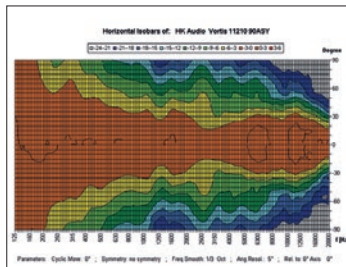

Horn variation 60°-90° x 55° horizontal

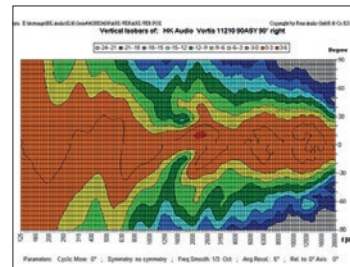

Horn variation 60°-90° x 55° vertical

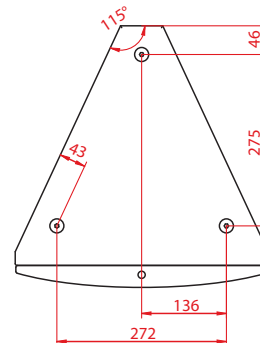
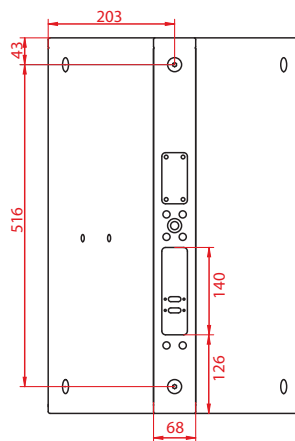
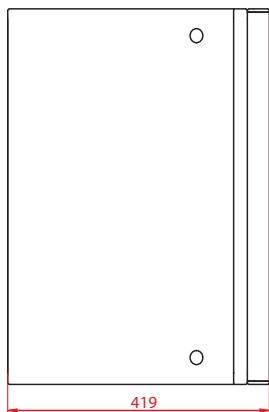
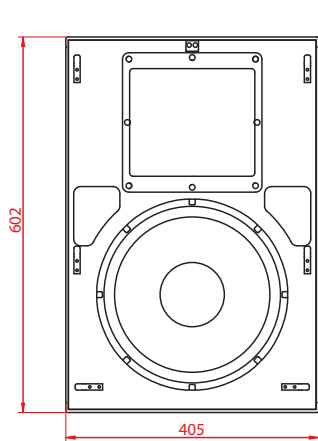

Belastbarkeit (nominal)	350 Watt
Belastbarkeit (Programm)	700 Watt
Belastbarkeit (Kurzzeit)	1400 Watt
Übertragungsbereich (-10 dB)	61 Hz - 20 kHz
Frequenzweiche	2 Wege, passiv
Trennfrequenz	1800 Hz, 2. Ordnung
Kennschalldruckpegel 1 W @ 1 m, Vollraum (100 Hz - 20 kHz)	98 dB
Kennschalldruckpegel 1 W @ 4 m, Vollraum (100 Hz - 20 kHz)	85 dB
Max. SPL 10 % THD (EN 60268-21), Vollraum	128 dB
Max. SPL (Nennleistung/4 m/EN 54-24-Signal)	109 dB
Nominale Impedanz	8 Ohm
Tieftöner	1 x 12" mit 3" Schwingspule und Neodym-Magnet
Hochtontreiber	1 x 1" mit 1,4" Schwingspule mit Neodym-Magnet und Ferrofluid
Hornvarianten (drehbar)	60° x 40°, 90° x 55° und 60°-90° x 55° (asymmetrisch)

Abstrahlwinkel	von Hornvariante abhängig
Anschlüsse	4x Schraubklemmen mit optionaler Berührungsschutzabdeckung
Gehäuse	Birken-Multiplex
Filter	Gräf & Meyer eXentro, Lab. gruppen IPD/D-Serie und tabellarische Filterdatensätze
Gehäuseoberfläche	2-Komponenten Strukturlack in über 30 Farben, Gehäuse ist von innen und außen lackiert
Metall-Schutzgitter mit Akustik-Stoffbespannung	In über 30 Farben, schmutzabweisend und flammhemmend
Flugpunkte	13 x M10
Gewicht	20,6 kg / 45 lb 6.7 oz
Abmessungen (H x B x T) in cm	60,2 x 40,5 x 41,9
Abmessungen (H x B x T) in Zoll	23,7 x 15,95 x 16,5
Zubehör	U-Bügel, Neigevorrichtung, Wandhalterplatte, Cluster-Platten, TB-R T-Schiene und AP10-B Montagepunkt